

## Contacting Dell

To contact Dell for sales, technical support, or customer service issues, go to [dell.com/ContactDell](http://dell.com/ContactDell)

## Επικοινωνία με τη Dell

Για να επικοινωνήσετε με την Dell σχετικά με θέματα πωλήσεων, τεχνικής υποστήριξης ή εξυπηρέτησης πελατών, μεταβείτε στη διεύθυνση [dell.com/ContactDell](http://dell.com/ContactDell)

## Contactar a Dell

Para contactar a Dell sobre questões relacionadas com vendas, suporte técnico ou assistência ao cliente, acesse a [dell.com/ContactDell](http://dell.com/ContactDell)

## Cum se poate contacta Dell

Pentru a contacta Dell referitor la probleme de vânzări, asistență tehnică sau service pentru clienți, accesați [dell.com/ContactDell](http://dell.com/ContactDell)

## Cómo ponerse en contacto con Dell

Para comunicarse con Dell por ventas, soporte técnico o consultas de servicio al cliente, visite la página [dell.com/ContactDell](http://dell.com/ContactDell)

## More Information

For regulatory and safety best practices, see [dell.com/regulatory\\_compliance](http://dell.com/regulatory_compliance)

## Περισσότερες πληροφορίες

Για βέλτιστες πρακτικές ως προς τους κανονισμούς και την ασφάλεια, ανατρέξτε στο [dell.com/regulatory\\_compliance](http://dell.com/regulatory_compliance)

## Mais informações

Para conhecer as informações regulamentares e as melhores práticas de segurança, consulte [dell.com/regulatory\\_compliance](http://dell.com/regulatory_compliance)

## Mai multe informații

Pentru reglementări și pentru cele mai bune practici privind siguranța, consultați [dell.com/regulatory\\_compliance](http://dell.com/regulatory_compliance)

## Más información

Para obtener información sobre prácticas óptimas de seguridad y normativas, visite [dell.com/regulatory\\_compliance](http://dell.com/regulatory_compliance)

## Service Tag

Ετικέτα εξυπηρέτησης

Etiqueta de serviço

Etichetă de service

Etiqueta de servicio

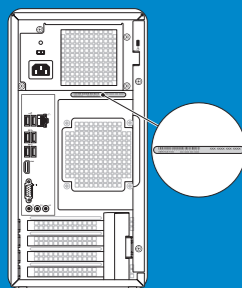

## Información para NOM, o Norma Oficial Mexicana

La información que se proporciona a continuación aparecerá en los dispositivos que se describen en este documento, en conformidad con los requisitos de la Norma Oficial Mexicana (NOM):

### Importador:

Dell México S.A. de C.V.

Paseo de la Reforma 2620 - Piso 11.º

Col. Lomas Altas

11950 México, D.F.

Número de modelo reglamentario: D11M

Voltaje de entrada: 115/230 VCA

Corriente de entrada (máxima): 7,0 A/4,0 A o 6,0 A/2,1 A

Frecuencia de entrada: 50 Hz a 60 Hz

© 2012 Dell Inc.

Dell™, the DELL logo, and Inspiron™ are trademarks of Dell Inc. Windows® is either a trademark or registered trademark of Microsoft Corporation in the United States and/or other countries.

Regulatory model: D11M | Type: D11M002

Computer model: Dell Inspiron 660

© 2012 Dell Inc.

Η ονομασία Dell™, το λογότυπο DELL και η ονομασία Inspiron™ αποτελούν εμπορικά σήματα της Dell Inc. Η ονομασία Windows® είναι εμπορικό σήμα ή σήμα κατατεθέν της Microsoft Corporation στις Ηνωμένες Πολιτείες ή/και σε άλλες χώρες.

Μοντέλο κατά τους κανονισμούς: D11M | Τύπος: D11M002

Μοντέλο υπολογιστή: Dell Inspiron 660

© 2012 Dell Inc.

Dell™, o logótipo DELL e Inspiron™ são marcas comerciais da Dell Inc. Windows® é uma marca comercial ou uma marca comercial registada da Microsoft Corporation nos Estados Unidos da América e/ou noutros países.

Modelo regulamentar: D11M | Tipo: D11M002

Modelo do computador: Dell Inspiron 660

© 2012 Dell Inc.

Dell™, sigla DELL și Inspiron™ sunt mărci comerciale ale Dell Inc. Windows® este fie o marcă comercială, fie o marcă comercială înregistrată a Microsoft Corporation în Statele Unite ale Americii și/sau în alte țări.

Model de reglementare: D11M | Tip: D11M002

Model de computer: Dell Inspiron 660

© 2012 Dell Inc.

Dell™, el logotipo de Dell e Inspiron™ son marcas comerciales de Dell Inc. Windows® es una marca comercial o marca comercial registrada de Microsoft Corporation en Estados Unidos y en otros países.

Modelo reglamentario: D11M | Tipo: D11M002

Modelo del equipo: Dell Inspiron 660



Printed in China

2012 - 09

## Computer Features

Χαρακτηριστικά υπολογιστή | Elementos do computador

Caracteristici ale computerului | Características del equipo

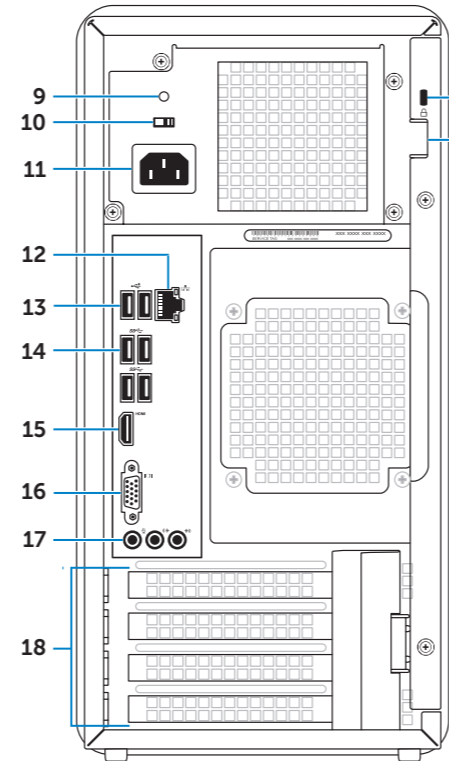
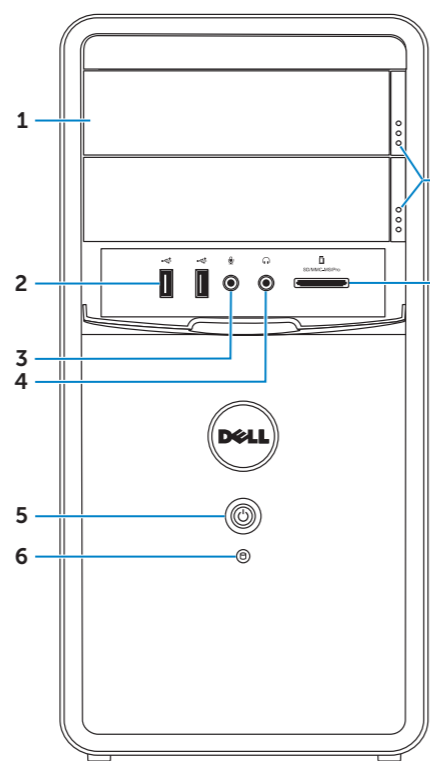

1. Optical-drive covers (2)
2. USB 2.0 ports (2)
3. Microphone port
4. Headphone port
5. Power button and light
6. Hard-drive activity light
7. Optical-drive eject buttons (2)
8. 8-in-1 media-card reader
9. Power supply light

10. Voltage selector switch
11. Power port
12. Network port and lights
13. USB 2.0 ports (2)
14. USB 3.0 ports (4)
15. HDMI port
16. VGA port
17. Audio ports (3)
18. Expansion card slots (4)

19. Security cable slot
20. Padlock rings

1. Καλύμματα οπτικών μονάδων (2)
2. Θύρες USB 2.0 (2)
3. Θύρα μικροφώνου
4. Θύρα ακουστικών
5. Πλήκτρο και λυχνία τροφοδοσίας
6. Λυχνία δραστηριότητας μονάδας σκληρού δίσκου
7. Πλήκτρα εξαγωγής οπτικής μονάδας (2)

8. Συσκευή ανάγνωσης καρτών 8 σε 1
9. Λυχνία τροφοδοσίας
10. Διακόπτης επιλογής τάσης
11. Θύρα τροφοδοσίας
12. Θύρα και λυχνίες δικτύου
13. Θύρες USB 2.0 (2)
14. Θύρες USB 3.0 (4)
15. Θύρα HDMI

16. Θύρα VGA
17. Θύρες ήχου (3)
18. Υποδοχές κάρτας επέκτασης (4)
19. Υποδοχή καλωδίου ασφαλείας
20. Δακτύλιοι λουκέτου

1. Tampas das unidades ópticas (2)
2. Portas USB 2.0 (2)
3. Porta para microfone
4. Porta para auscultadores
5. Botão e luz de alimentação
6. Luz de actividade da unidade de disco rígido
7. Botões de ejeção das unidades ópticas (2)

8. Leitor de cartões de memória 8 em 1
9. Luz da fonte de alimentação
10. Computador de selecção de tensão
11. Porta de alimentação
12. Porta e luzes de rede
13. Portas USB 2.0 (2)
14. Portas USB 3.0 (4)
15. Porta HDMI

16. Porta VGA
17. Portas de áudio (3)
18. Ranhuras para placas de expansão (4)
19. Ranhura para cabo de segurança
20. Anéis para cadeado

1. Capace pentru unități optice (2)
2. Porturi USB 2.0 (2)
3. Port pentru microfon
4. Port pentru căști
5. Buton și indicator luminos de alimentare
6. Indicator luminos de activitate a unității de hard disk
7. Butoane de deschidere a unității optice (2)

8. Cititor de carduri de stocare 8 în 1
9. Indicator luminos pentru sursa de alimentare
10. Comutator de selectare a tensiunii
11. Port de alimentare
12. Port și indicatoare luminoase de rețea
13. Porturi USB 2.0 (2)
14. Porturi USB 3.0 (4)

15. Port HDMI
16. Port VGA
17. Porturi audio (3)
18. Sloturi pentru carduri de extensie (4)
19. Slot pentru cablu de securitate
20. Inele lacăt

1. Cubiertas para unidades ópticas (2)
2. Puertos USB 2.0 (2)
3. Puerto de micrófono
4. Puerto de auriculares
5. Botón e indicador luminoso de encendido
6. Indicador luminoso de actividad de la unidad de disco duro

7. Botones de expulsión de la unidad óptica (2)
8. Lector de tarjetas multimedia 8-en-1
9. Indicador luminoso de la fuente de alimentación
10. Selector de voltaje
11. Puerto de energía
12. Puerto de red e indicadores luminosos

13. Puertos USB 2.0 (2)
14. Puertos USB 3.0 (4)
15. Puerto HDMI
16. Puerto VGA
17. Puertos de audio (3)
18. Ranuras para tarjeta de expansión (4)
19. Ranura para cable de seguridad
20. Anillos del candado

# inspiron

## 660

## Quick Start Guide

Οδηγός γρήγορης εκκίνησης | Guia de iniciação rápida

Ghid de pornire rapidă | Guía de inicio rápido



## 1 Connect the keyboard and mouse

Συνδέστε το πληκτρολόγιο και το ποντίκι | Ligar o teclado e o rato

Conectați tastatura și mouse-ul | Conecte el teclado y el mouse.

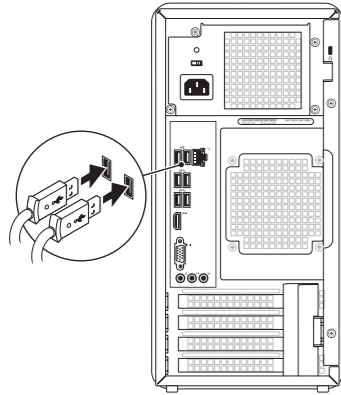

## 2 Connect the network cable (optional)

Συνδέστε το καλώδιο δικτύου (προαιρετικό) | Ligar o cabo de rede (opcional)

Conectați cablul de rețea (opțional) | Conecte el cable de red (opcional).

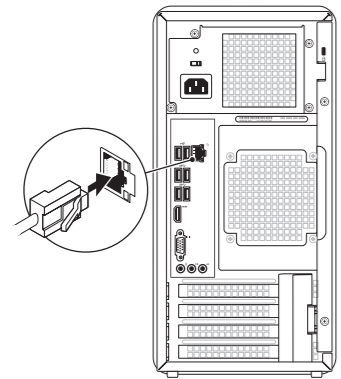

## 3 Connect the display

Συνδέστε την οθόνη | Ligar o ecrã

Conectați afișajul | Conecte la pantalla.

Connection Type	Computer	Cable and Adapter	Display
Τύπος σύνδεσης	Υπολογιστής	Καλώδιο και προσαρμογέας	Οθόνη
Tipo de ligação	Computador	Cabo e adaptador	Ecrã
Tip conexiune	Computer	Cablu și adaptor	Afișaj
Tipo de conexión	Equipo	Cable y adaptador	Pantalla

VGA ⇔ VGA			
DVI ⇔ DVI (optional)			
DVI ⇔ VGA (optional)			
HDMI ⇔ HDMI			
HDMI ⇔ DVI			
DisplayPort ⇔ DisplayPort (optional)			

**NOTE:** If you ordered your computer with an optional discrete graphics card, connect the display to the connector on your discrete graphics card.

**ΣΗΜΕΙΩΣΗ:** Εάν μαζί με τον υπολογιστή σας έχετε παραγγείλει μια ξεχωριστή κάρτα γραφικών, συνδέστε την οθόνη στο σύνδεσμο της ξεχωριστής κάρτας γραφικών.

**NOTA:** se tiver adquirido o seu computador com uma placa gráfica independente opcional, ligue o monitor à porta dessa placa gráfica.

**NOTĂ:** Dacă ați comandat computerul cu o placă grafică dedicată opțională, conectați afișajul la mufa din această placă.

**NOTA:** Si solicitó un equipo con una tarjeta gráfica discreta opcional, conecte la pantalla al puerto en la tarjeta.

## 4 Connect the power cable and press the power button

Συνδέστε το καλώδιο τροφοδοσίας και πατήστε το κουμπί λειτουργίας

Ligar o cabo de alimentação e premir o botão de alimentação

Conectați cablul de alimentare și apăsați pe butonul de alimentare

Conecte el cable de alimentación y presione el botón de encendido.

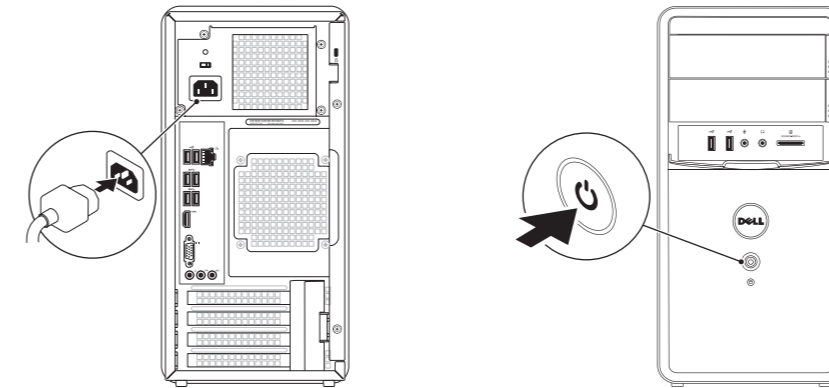

## 5 Complete Windows setup

Ολοκληρώστε την εγκατάσταση των Windows | Concluir a configuração do Windows

Finalizați configurarea sistemului Windows | Completar la configuración de Windows

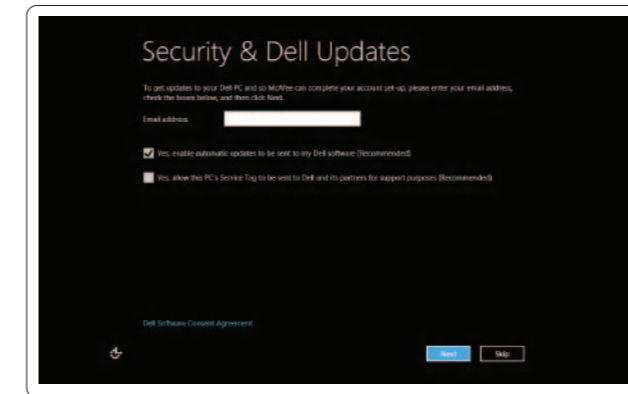

### Enable security

Ενεργοποίηση της ασφάλειας

Activar segurança

Activați caracteristicile de securitate

Activar la seguridad

## Windows 8

**Tiles** Τετραγωνίδια | Mosaicos | Dale | Mosaicos



### Scroll to access more tiles

Πραγματοποιήστε κύλιση για πρόσβαση σε περισσότερα τετραγωνίδια

Deslocar para aceder a mais mosaicos

Defilați pentru a accesa mai multe dale

Scroll to access more tiles

**Resources** Πόροι | Recursos | Resurse | Recursos



### Getting started

Έναρξη

Iniciar

Getting started (Noțiuni de bază)

Introducción

### My Dell Support Center

Το Κέντρο υποστήριξης Dell μου

O meu Centro de suporte Dell

My Dell Support Center (Centrul de asistență Dell)

Mi Centro de asistencia técnica de Dell

**Charms sidebar** Πλευρική εργαλειοθήκη Charms | Barra lateral de atalhos  
Bara laterală de butoane | Barra lateral Charms

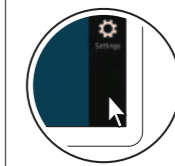
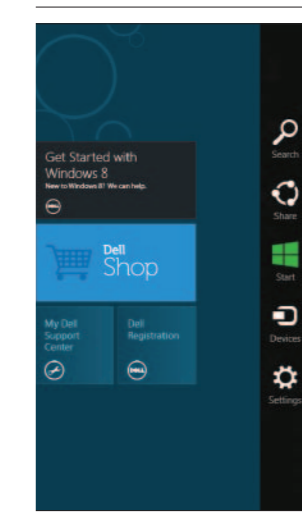

### Point mouse to lower- or upper-right corner

Στοχεύστε με το ποντίκι στην κάτω ή πάνω δεξιά γωνία

Apontar o rato no canto inferior ou superior direito

Poziționați cursorul mouse-ului în colțul din dreapta jos sau din dreapta sus

Apunte el mouse hacia la esquina inferior o superior derecha